

LED ビッグバルブ (外付電源)

- 密閉器具対応
- 光束 140LM / W
- 防水 IP65
- 内部2層放熱構造
- 最高は700w 水銀灯相当
- PSE
- 330°
- 内部放熱構造設計
- 耐震脱落防止設計

■製品寸法

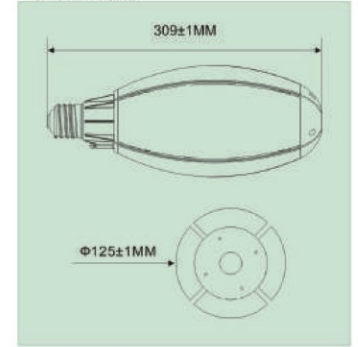

■配線方法

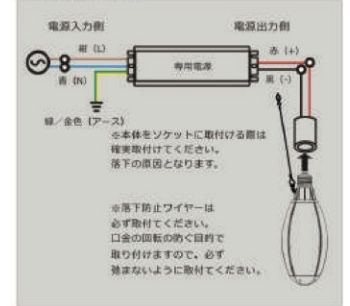

電源認証



■共通仕様

- ・入力電圧 : AC90V~242V
- ・力率 : 0.98 以上
- ・口金 : E39/E26

- ・色温度 : 5000K(3000K~6500K オプション)
- ・演色性 : Ra73
- ・動作温度 : -40℃~50℃
- ・セーフティワイヤー付

■製品仕様

品番	HBB60A	HBB60Y	HBB75A	HBB75Y	HBB100A	HBB100Y	HBB125A	HBB125Y
消費電力	60W	60W	75W	75W	100W	100W	125W	125W
水銀灯置換	250W 形相当		300W 形相当		400W 形相当		700W 形相当	
色	電球色	昼白色	電球色	昼白色	電球色	昼白色	電球色	昼白色
色温度	2700k	5000k	2700k	5000k	2700k	5000k	2700k	5000k
光効	140lm/w		140lm/w		140lm/w		140lm/w	
全光束 (lm)	8100lm	8400lm	10125lm	10500lm	13500lm	14000lm	16875lm	17500lm
重量 (Kg)	1.2Kg		1.2Kg		1.3Kg		1.3Kg	
MEAN WELL 電源	HLG-60H-48A		HLG-80H-48A		HLG-100H-48A		HLG-150H-48A	

LED コーンライト (内蔵電源)



- 防水 IP64
- 発光 360°
- 演色性 Ra>90
- 電源 内蔵

- * 電圧 90 ~ 265V
- * セーフティワイヤー付き
- * バイパス工事必須

		品番構成				
消費電力	重量	全光束	HCO	12	26	C
12w	219g	1300 ~ 1500lm	コーンライト	消費電力	口金	色温度
20w	355g	2000 ~ 2300lm		12	26	昼光色 6000k : C (標準)
24w	390g	2400 ~ 2700lm		20		
27w	650g	2700 ~ 3050lm		24		
36w	750g	3600 ~ 4000lm		27		
45w	830g	4500 ~ 4900lm		36	39	昼白色 4500k : Y
45w	830g	4500 ~ 4900lm		45		
54w	880g	5400 ~ 5800lm		54		

60/80/100/125/150w 外付電源タイプ販売中

「過酷」な環境で使える！【オイルミスト】に対応！

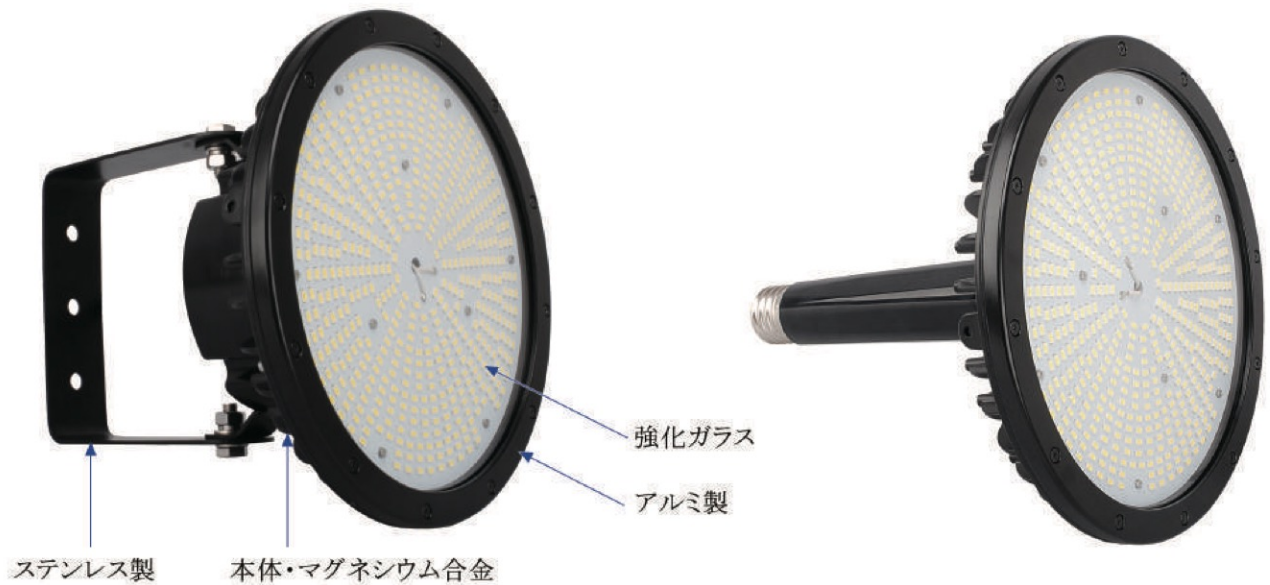

【オイルミスト対応】高天井用 LED 照明ユニット

- 最高光束 170lm/w
- 塩害対策仕様
- 電源一体軽量化設計
- 防雷サージ 10KV
- 酸化に強い素材なので環境に悪い所でも使える
(オイルミスト・メッキ層)
- 定格寿命 約 5 万時間
- 屋外使用が可能 保護等級 IP65 相当
- 寸法 : φ 268xW168xH243mm



品番構成						
HSLO	90	5	85	M	H	PL
	消費電力	色温度	演色性	配光角度	全光束	仕様
オイルミスト 高天井灯	90w	5000k : 5 (標準)	Ra85 : 85 (標準)	120°	15300lm	直付投光器 : PL (標準) 吊り下げ : TS E39 : SL
	130w	3000k : 3			22100lm	

* 色温度 4000k、Ra:92 等特注製品もできます。

LED大型組立投光器

雷サージプロテクター付

防水P67搭載



1,000w

適用場所：ゴルフ場・スタジアム・港湾施設・スポーツ施設等



400w



600w



800w

メタハラ代替

LED 大型投光器

MF 700w
MF 1,000w
MF 1,500w
MF 2,000w

LED 大型組立投光器

品番

構成

組立投光器品番構成						
HKT	4		5		A	
	台数	消費電力	メタハラ水銀灯置換	全光束	色温度	発光角度
組立投光器 125lm /w	4台	392w	メタハラ 700w 相当	49,000lm	5000k : 5 (標準) 3000k : 3 4000k : 4 6000k : 6 7000k : 7	30° (標準) A
	6台	576w	メタハラ 1000w 相当	72,000lm		12° B
	8台	768w	メタハラ 1500w 相当	96,000lm		70° C
	10台	968w	メタハラ 2000w 相当	121,000lm		110° D

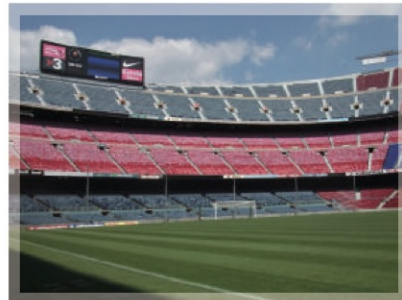
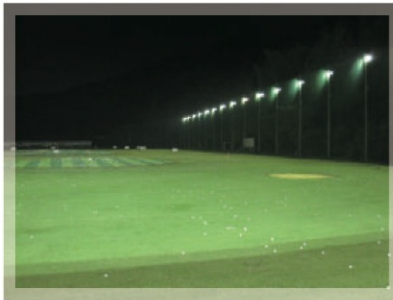

製品特徴

落下防止設計

三菱屋外
高透光レンズ材料

15KV雷サージ
プロテクター

SEOUL
高輝度LED素子

ハニカム式な
放熱設計構造

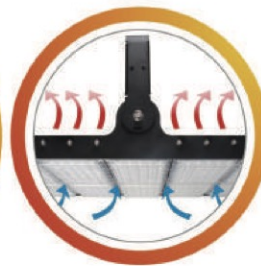

仕様

- 入力電圧: AC90V~AC264V (AC280V~520Vオプション)
- 色温度: 5000K(3000K~7000K オプション)
- 演色性: Ra73
- ビーム角度: 中角30°(オプション)狭角12°・広角70°・110°

- 定格寿命: 50,000 h
- 動作温度: -40℃ ~ +60℃
- 防塵・防水: IP67
- 適合規格: PSE (電気用品安全技術基準)

製品仕様

製品品番	HKT45A	HKT65A	HKT85A	HKT105A
全光束	49000lm	72000lm	96000lm	121000lm
消費電力	392W	576W	768W	968W
重量	投光器型 13.3(Kg) 4台	17.1(Kg) 6台	22.5(Kg) 8台	27.8(Kg) 10台
	直付け型 12.8(Kg) 4台	16.6(Kg) 6台	22(Kg) 8台	27(Kg) 10台
器具寸法	投光器型 513(L)x327(W)x603(H)mm	513(L)x482(W)x603(H)mm	638(L)x513(W)x603(H)mm	793(L)x513(W)x603(H)mm
	直付け型 513(L)x327(W)x360(H)mm	513(L)x482(W)x360(H)mm	638(L)x513(W)x360(H)mm	793(L)x513(W)x360(H)mm
電源品番	MW HLG-240H-48A (2PCS)	MW HLG-600H-48A (1PCS)	MW HLG-240H-48A (4PCS)	MW HLG-600H-48A (1PCS) HLG-240H-48A (2PCS)

適用場所: 大型競技場、湾岸施設、スポーツ施設

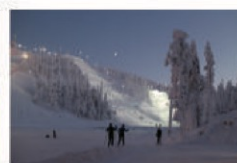
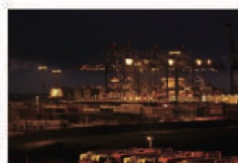

筐体材質: ステンレス
(一部アルミ)

縦横・角度・組立自由!



電源内蔵

400W~700W
水銀灯代替可

最高光束
170LM/W

雷サージ最高
10KV



直付けタイプ



吊り下げタイプ



投光器タイプ



口金タイプ

■ 製品説明

- ・ 軽量化・コンパクト設計
- ・ 取付工事簡単
- ・ 定格寿命約 50000 時間
- ・ 防雷サージ 10KV
- ・ 3 年間保証
- ・ 業界最高光束 170lm/w 実現！

■ 寸法図

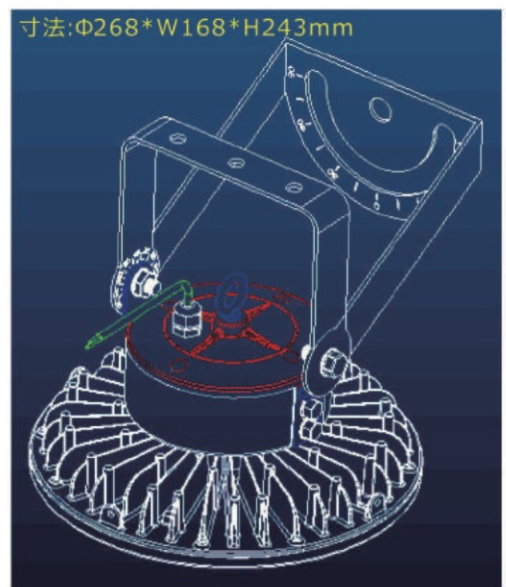
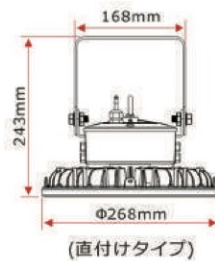

■ 適用場所 : 工場・倉庫・ホール・体育館など

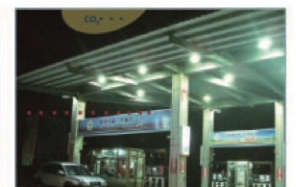
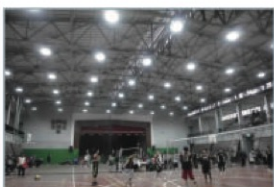

内蔵電源高天井灯

品番

構成

HSN	90w			5	A	1
内蔵電源 高天井灯	消費電力	水銀灯置換	全光束	色温度	取付タイプ	カバー
	90w	500w	15300 lm	5000k:5(標準)	E39:A	平面型(透明):1
				3000k:3	投光器 :B	
	120w	700w	20400 lm	4000k:4	直付投光器 :C	ドーム(乳白):2
140w	1000w	23800 lm	6000k:6 7000k:7	吊下投光器 :D		

★受注生産品：OEM、ODM 可能

意匠登録済



E39



直付投光器



投光器



吊下投光器

★省エネ 2017 年度目標基準値達成

省エネ

最高170lm/w 消費電力 80%削減可能

高品質

日本国内電源開発設計

超軽量

本体マグネシウム合金採用

取付工事簡単

取付効率が高い

LED 高天井灯 外付電源シリーズ

安全品質 2 年保証!



眩しさ軽減レンズ採用!

1w140lm 高輝度 OEM 製造可能

防水 IP65
屋外使用可能

水銀灯代替

Ra85 標準
高演色性



ソケット型



投光器型

*台湾製 HLG シリーズ採用
*動作保障 -40 ~ +70°C で業界トップクラス

電源詳細				
型式	力率	重量	動作保証	サイズ
HLG-80H-48A	98	0.84kg	-40 ~ +70°C	W196xH62xL39mm
HLG-120H-48A		1.12kg		W220xH68xL39mm
HLG-150H-54A	99	1.15kg		W228xH68xL39mm
HLG-185H-42A				W228xH68xL39mm
HLG-320H-48A				1.88kg

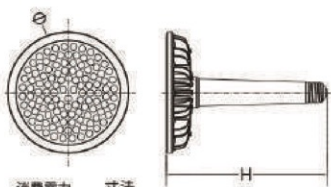

消費電力	寸法
50W	Φ180*H180mm(オプションE26)
90W	Φ228*H300mm
120W	Φ235*H300mm
140W	Φ268*H300mm
260W	Φ350*H300mm

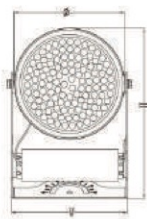

消費電力	寸法
50W	Φ180*H333*W246mm
90W	Φ228*H357*W246mm
120W	Φ235*H360*W246mm
140W	Φ268*H377*W246mm
260W	Φ350*H460*W322mm

ソケット型品番構成					
HSL	50	5	85	M	SL
高天井灯 E39 ソケット型	消費電力	色温度	演色性	配光角度	口金仕様
	50w	5000k : 5 (標準)	Ra85 : 85 (標準)	80° : M (標準)	300mm : SL (標準)
	90w				
	120w	3000k : 3	Ra75 : 75	30° : N	
	140w	4000k : 4	Ra92 : 92	50° : S	
260w					

ソケット型詳細				
消費電力	水銀灯置換	全光束	光効率	重量
50w	250w	5250lm	105lm/w	0.84kg
90w	400w	9450lm		1.28kg
120w	500w	12600lm		1.32kg
140w	700w	14700lm		1.55kg
260w	1000w	27300lm		3.2kg

投光器型品番構成					
HSL	50	5	85	M	PL
高天井灯 投光器型	消費電力	色温度	演色性	配光角度	ブラケットタイプ
	50w	5000k : 5 (標準)	Ra85 : 85 (標準)	80° : M (標準)	投光器型 : PL
	90w				
	120w	3000k : 3	Ra75 : 75	30° : N	
	140w	4000k : 4	Ra92 : 92	50° : S	
260w					

投光器型詳細				
消費電力	水銀灯置換	全光束	光効率	重量
50w	250w	5250lm	105lm/w	2.9kg
90w	400w	9450lm		3.4kg
120w	500w	12600lm		3.5kg
140w	700w	14700lm		3.9kg
260w	1000w	27300lm		7.5kg

*配光角度 30 度レンズは 140w のみとなります

LEDドーム高天井灯 外付電源シリーズ

安全品質 2年保証!



眩しさ軽減レンズ採用!

1w140lm 高輝度 OEM 製造可能

防水 IP65
屋外使用可能

水銀灯代替

Ra85 標準
高演色性

ソケット型



投光器型



*台湾製 HLG シリーズ採用
*動作保障 -40 ~ +70°C で業界トップクラス

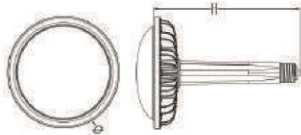

消費電力 寸法
50W φ180*H180mm(オプションE26)
90W φ228*H300mm
120W φ235*H300mm
140W φ268*H300mm
260W φ350*H300mm

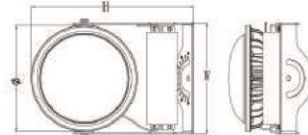

消費電力 寸法
50W φ180*H333*W246mm
90W φ228*H357*W246mm
120W φ235*H360*W246mm
140W φ268*H377*W246mm
260W φ350*H460*W322mm

電源詳細				
型式	力率	重量	動作保証	サイズ
HLG-80H-48A	98	0.84kg	-40 ~ +70°C	W196xH62xL39mm
HLG-120H-48A		1.12kg		W220xH68xL39mm
HLG-150H-54A	99	1.15kg		W228xH68xL39mm
HLG-185H-42A				W228xH68xL39mm
HLG-320H-48A				W252xH90xL44mm

ドームソケット型品番構成					
HSB	50	5	85	M	SL
高天井灯 E39 ソケット型	消費電力	色温度	演色性	配光角度	口金仕様
	50w	5000k : 5 (標準)	Ra85 : 85 (標準)	110° : H	300mm : SL (標準)
	90w				
	120w	3000k : 3	Ra75 : 75		180mm : SS
	140w	4000k : 4	Ra92 : 92		
260w					

ドームソケット型詳細				
消費電力	水銀灯置換	全光束	光効率	重量
50w	250w	5000lm	100lm/w	0.84kg
90w	400w	9000lm		1.28kg
120w	500w	12000lm		1.32kg
140w	700w	14000lm		1.55kg
260w	1000w	26000lm		3.2kg

ドーム投光器型品番構成					
HSB	50	5	85	M	PL
高天井灯 投光器型	消費電力	色温度	演色性	配光角度	ブラケットタイプ
	50w	5000k : 5 (標準)	Ra85 : 85 (標準)	110° : H	投光器型 : PL
	90w				
	120w	3000k : 3	Ra75 : 75		
	140w	4000k : 4	Ra92 : 92		
260w					

ドーム投光器型詳細				
消費電力	水銀灯置換	全光束	光効率	重量
50w	250w	5000lm	100lm/w	2.9kg
90w	400w	9000lm		3.4kg
120w	500w	12000lm		3.5kg
140w	700w	14000lm		3.9kg
260w	1000w	26000lm		7.5kg

*配光角度 30度レンズは 140w のみとなります

新商品



■ 雷サージプロテクター

- * 防水規格 IP67 以上で屋外での高所灯具電源保護に適合
- * 安心安全な電源防雷機器設計
- * LED 性能失効した場合は指示灯が点灯しない

- ・ LED 防犯灯・投光器・街路灯
- ・ 屋外灯具等電源回路の保護対策



防水
IP67

回路図

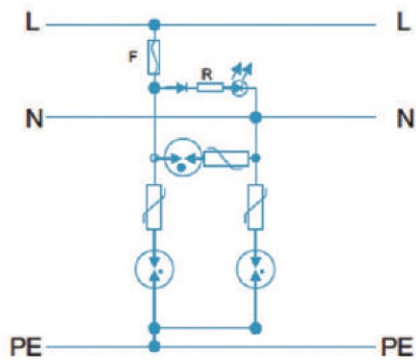

品番	HSP15
定格電圧	100-277VAC
周波数	50/60Hz
最大継続動作電圧	320v
定格動作電流	6.5A
公称放電電流	10kA
最大通流量	15kA
保護ラベル	1.5kV
応答時間	< 10ns
接線導体断面	0.75 mm ² flexible
動作温度範囲 (並列)	-40°C ~ +80°C
動作温度範囲 (直列)	-40°C ~ +80°C
外装	Thermoplastic (94V0)
サイズ	93x54x26mm
試験基準	UI1449 第三版; IEC61643-11; IEC61000-4-5
防水	IP67

製品特徴

1. 承認取得



2. 様々な組み合わせ構造



3. 適用場所



LED 高天井灯品質

プロセスコントロール

1. 材料検査

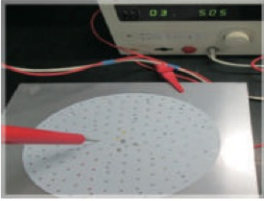

アルミ基板検査。

2. プロセス現場 SMT

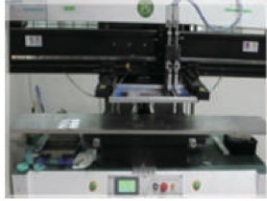

自動化生産設備。



半田付け後の点灯検査は必ず行います。

3. エイジングとオペレーション

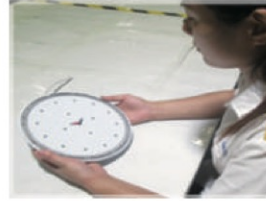

組立中の品質チェック。



組立後 100% 点灯チェック。

4. 包装する前検査

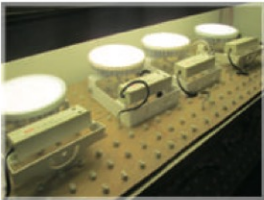

24 時間エイジング。



電源効率調整。



外観チェック及び清掃。



EPE 防振動措置仕様。



インナーボックス&カートン二重保護

信頼性テスト

1. IK 測定



強度検査。

2. IP65 防水テスト



検査その 1。

3. 加速エイジング試験



高温・無風環境試験。

4. 高低温テスト



-20 ~ +80°C 環境テスト。

5. 環境保護テスト



最新 ROHS 環境保護標準テスト。

6. 振動測定と IK テスト



振動の強い場所にて正常起動テスト。



輸送中等による振動テスト。



落下テスト。



塩水テスト。

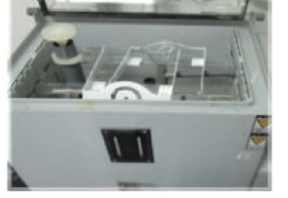

NaCl 液による塩水噴霧試験。

8. 光電気試験



光電気測定。



積分球テスト。

9. 雷サージ検査



外付電源 二回 防水処理

MW 外付け電源 二回目 防水処理施工図

